

ENCHANT 1300
ENCHANT 800
ENCHANT SUBWOOFER

/



OMISTAJAN
KÄYTTÖOPAS

/ TÄRKEITÄ TURVALLI- SUUSOHJEITA

Varmista verkkojännite ennen käyttöä

Enchant soundbar-kaiutin on suunniteltu käytettäväksi 100-240 voltin, 50/60 Hz vaihtovirtajännitteellä. Jos tuote liitetään muuhun kuin sen suunniteltuun verkkojännitteeseen, olemassa on turvallisuus- ja tulipalovaara ja laite voi vaurioitua. Mikäli sinulla on kysyttävää tietyn mallin jännitevaatimuksista tai alueen verkkojännitteestä, ota yhteyttä laitteen myyneeseen liikkeeseen ennen laitteen kytkemistä verkkovirtaan.

Älä käytä jatkojohtoja

Turvallisuusriskien välttämiseksi käytä vain laitteen mukana tullutta virtajohtoa. Emme suosittele jatkojohtojen käyttöä tuotteen kanssa. Kuten muidenkin sähkölaitteiden kanssa, älä vedä johtoja mattojen alitse tai aseta niiden päälle painavia esineitä. Vahingoittuneet virtajohdot pitäisi vaihtaa välittömästi valtuutetun huoltokeskuksen toimesta tehdasmääritykset täyttäviin johtoihin.

Käsittele virtajohtoa varoen

Kun irrotat virtajohtoa pistorasiasta, vedä aina pistokkeesta, älä koskaan johdosta. Irrota johto pistorasiasta, jos et aio käyttää kaiutintasi pitkään aikaan.

Älä avaa koteloa

Tuotteen sisällä ei ole komponentteja, joita peruskäyttäjä pystyy huoltamaan itse. Kotelon avaaminen voi aiheuttaa sähköiskuvaaran, ja kaikki tuotteeseen tehdyt muutokset mitätöivät takuun. Jos laitteen sisälle valuu vahingossa vettä, irrota se välittömästi pistorasiasta ja kysy neuvoa valtuutetusta huollosta.

/ SISÄLLYSLUETTELO

TÄRKEITÄ TURVALLISUUSOHJEITA.....	2
JOHDANTO.....	4
PAKKAUKSEN SISÄLTÖ.....	5
TUOTTEEN YLEISKUVAUS.....	7
ASENNUS.....	15
TELEVISION YHDISTÄMINEN.....	19
MUIHIN LAITTEISIIN YHDISTÄMINEN.....	21
VIRTAKYTKENTÄ.....	23
WI-FI-YHTEYDEN MUODOSTAMINEN.....	27
SOUNDBAR-KAIUTTINESI KÄYTTÖ.....	28
ASETUKSET.....	32
OHJELMISTON PÄIVITYS.....	35
TEKNISET TIEDOT.....	36
VIANMÄÄRITYS.....	40
AVOIMEN LÄHDEKOODIN LISENSITIEDOT.....	42
LISENSSI.....	43

/ JOHDANTO

Tämä käyttöopas sisältää tietoja tuotteista Enchant 1300, Enchant 800 ja Enchant Subwoofer. Suosittelemme käyttämään muutaman minuutin tämän käyttöohjeen lukemiseen. Se kuvaa tuotteen ja sisältää vaiheittaiset ohjeet tuotteen asentamiseen ja käytön aloittamiseen. Varmista, että olet lukenut ja ymmärtänyt kaikki turvallisuusohjeet ennen kuin käytät tuotetta.

Tuotteelle voi olla saatavilla tärkeä ohjelmistopäivitys. Yhdistä tuote ohjeiden avulla langattomaan verkkoon varmistaaksesi, että tuotteen ohjelmisto on ajan tasalla.

Muotoilua ja teknisiä tietoja voidaan muuttaa ilman erillistä ilmoitusta.

Jos sinulla on kysyttävää tuotteista, niiden asennuksesta tai toiminnasta, ota yhteyttä Harman Kardon -jälleenmyyjään tai asiakaspalveluun, tai käy Internet-osoitteessa www.harmanardon.com

PAKKAUKSEN SISÄLTÖ

Poista pakkaus varovasti ja tarkista, että seuraavat osat löytyvät paketista. Jos jokin osa on vahingoittunut, älä käytä sitä vaan ota yhteyttä Harman Kardon -jälleenmyyjään tai asiakaspalveluun.

ENCHANT 1300 / ENCHANT 800

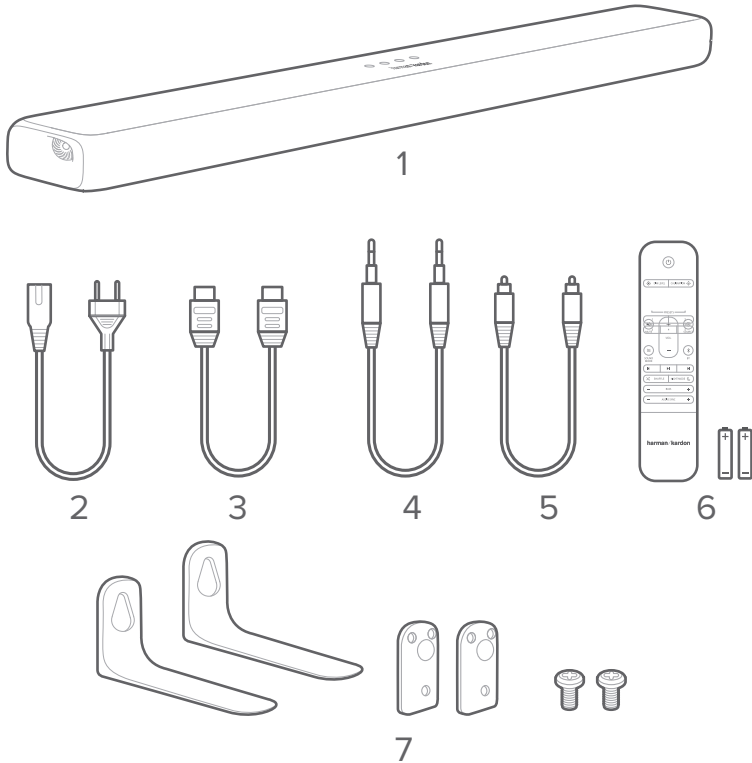

1. Pääyksikkö
2. Virtajohto*
3. HDMI-kaapeli
4. AUX-kaapeli
5. Optinen johto
6. Kauko-ohjain (2 AAA-paristoa)
7. Seinäasennuksen kannattimet

* Virtajohtojen määrä ja liitännätyyppi vaihtelee alueittain.

Paristojen asettaminen ennen kauko-ohjaimen käyttöä (AAA-paristot x 2)

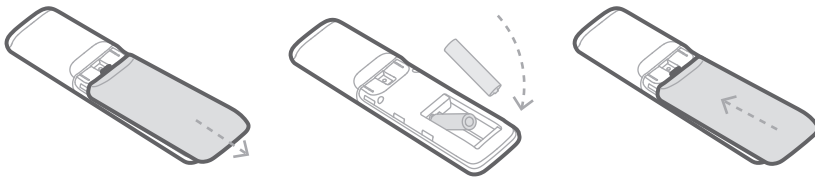

Liu'uta paristojen kansi nuolen suuntaan, kunnes se on kokonaan irti. Aseta 2 AAA-paristoa (1,5 V) niin, että napaisuus on oikein. Liu'uta paristojen kansi takaisin paikalleen.

ENCHANT SUBWOOFER (lisävaruste)

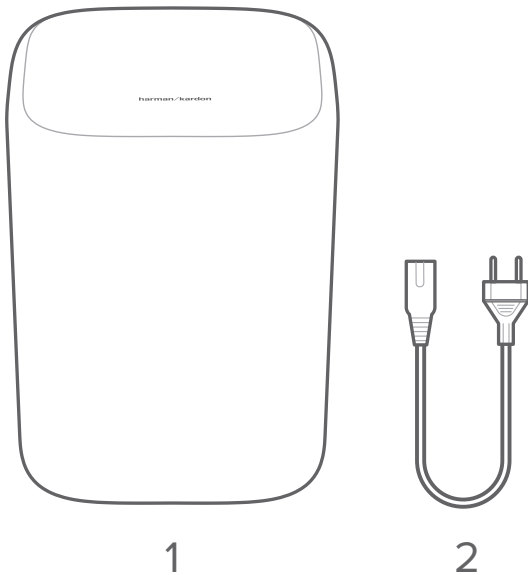

1. Pääyksikkö
2. Virtajohto*

* Virtajohtojen määrä ja liitännätyyppi vaihtelee alueittain.

TUOTTEEN YLEISKUVAUS

Soundbar-kaiuttimen etupaneeli & kansipaneeli

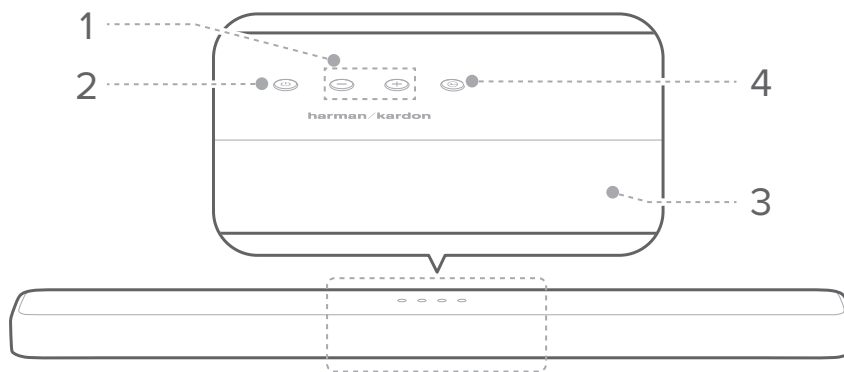

1. + / - (Äänenvoimakkuus)

- Säädä äänenvoimakkuus.
- Paina molempia samanaikaisesti mykistääksesi soundbar-kaiuttimen.

2. ⏻ (Virta)

- Kytke virta päälle tai valmiustilaan.
- Paina ja pidä painettuna 5 sekunnin ajan nollataksesi soundbar-kaiuttimen Wi-Fi-asetukset.

3. Näyttöpaneeli

- Näytä voimassa oleva käyttötila ja tila.

4. (Lähde)

- Valitse lähteen tulotila:

Lähteen tulotila	Näyttö
HDMI LÄHTÖ (TV ARC)	TV ARC
HDMI 1 -tulo	HDMI 1
HDMI 2 -tulo*	HDMI 2
HDMI 3 -tulo*	HDMI 3
Optinen tulo	OPT
Aux-tulo	AUX
Bluetooth-tulo	BT
USB-tulo	USB

* HDMI 2 ja HDMI 3 ovat käytössä vain mallissa Enchant 1300.

Soundbar-kaiuttimen takapaneeli

ENCHANT 1300

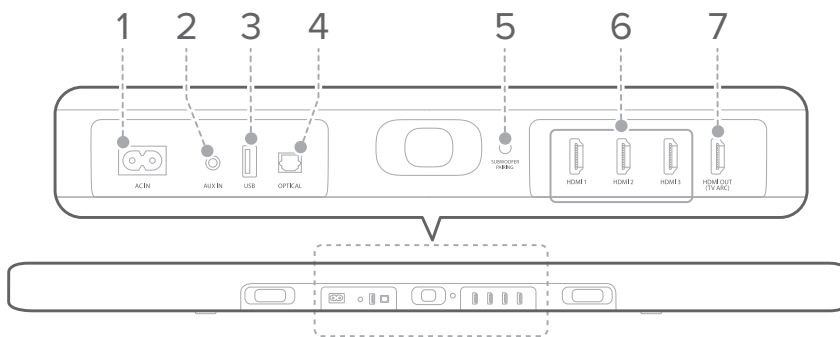

ENCHANT 800

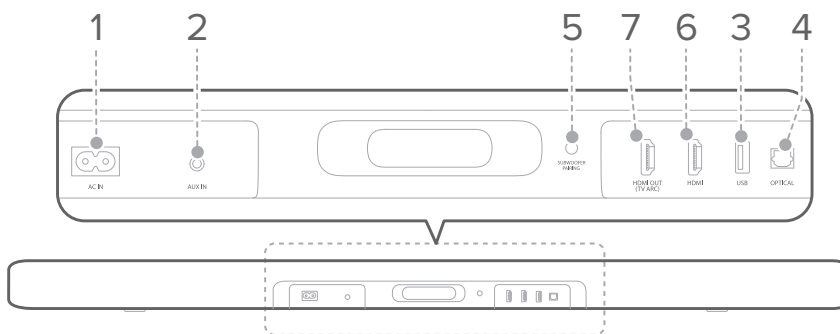

1. AC-TULO

- Yhdistä virtajohto, ja yhdistä virtajohto sitten verkkovirtaan.

2. AUX-TULO

- Yhdistä ulkoisen audiolaitteen analogilähtöön.

3. USB

- Yhdistä USB-muistilaitteeseen soittaaksesi musiikkia.

4. OPTINEN

- Yhdistä TV:si tai digitaalisen laitteesi optiseen audiolähtöön.

5. SUBWOOFERIN PARINMUODOSTUS

- Paina siirtyäksesi subwooferin parinmuodostustilaan.
- Pidä painettuna lopettaaksesi ja palataksesi subwooferin parinmuodostustilaan.

6. HDMI 1 / HDMI 2* / HDMI 3*

- Tuo digitaalinen video- ja audiosignaali samanaikaisesti HDMI-kaapelilla.
- Kytke digitaalisen laitteen HDMI-lähtöön.

7. HDMI LÄHTÖ (TV ARC)

- Yhdistä televisiosi tuloliitântään **HDMI (ARC)**.

* HDMI 2 ja HDMI 3 ovat käytössä vain mallissa Enchant 1300.

Subwooferin takapaneeli

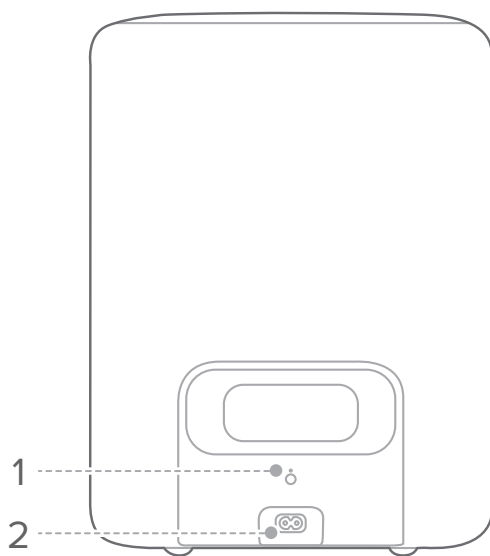

1. Parinmuodostus

- Paina muodostaaksesi parin subwooferin ja Enchant soundbar-kaiuttimen välille.

2. AC-TULO

- Yhdistä virtajohto, ja yhdistä virtajohto sitten verkkovirtaan.

Kaukosäädin

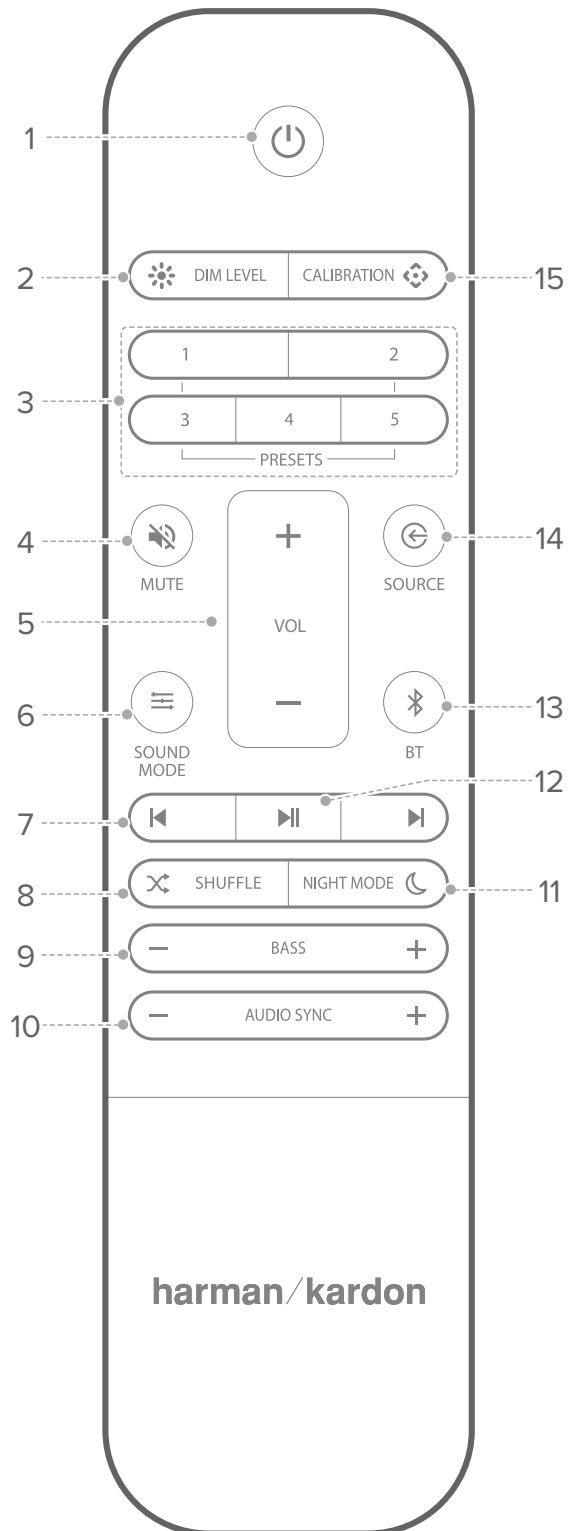
1. **☰ (Virta)**

- Virta päälle tai kytke valmiustilaan.

2. **☼ HIMMENNYKSEN TASO**

- Aseta näyttöpaneelin kirkkaus.

3. **ESIASETUKSET**

- Valitse tallentamasi audioasetukset ja **☰ ÄÄNITILA**. Tallentaaksesi esiasetuksen:
 - Paina **☰ LÄHDE**-painiketta valitaksesi lähteen.
 - Paina **☰ ÄÄNITILA**-painiketta valitaksesi haluamasi asetukset lähteelle.
 - Säädä **ÄÄNENVOIMAKKUUS**, **BASSO** ja **YÖTILA** toiveesi mukaan.
 - Pidä **ESIASETUS**-painiketta painettuna 3 sekunnin ajan tallentaaksesi kaikki soundbar-kaiuttimen asetukset esiasetuksiksi. Painamalla **ESIASETUS**-painikkeita voit tämän jälkeen valita minkä tahansa haluamasi audioasetuksen

4. **🔇 MUTE**

- Mykistä tai poista mykistys soundbar-kaiuttimesta.

5. **ÄÄNENVOIMAKKUUS + / -**

- Nosta tai laske äänenvoimakkuuden tasoa.

6. ÄÄNITILA

- Valitse esiasetetut äänitilat musiikkiasi tai videotasi varten: **VAKIO / MUSIIKKI / ELOKUVA / ÄÄNI / HENKILÖKOHTAINEN.**
- Valitse **VAKIO**-tila (STANDARD) kuullaksesi alkuperäisen äänen MultiBeam surround-äänenä.
- Valitse **MUSIIKKI**-tila (MUSIC) kuullaksesi musiikkia kevyellä MultiBeam surround-ääniefektillä.
- Valitse **ELOKUVA**-tila (MOVIE) kuullaksesi elokuvan äänet MultiBeam surround-äänenä.
- Valitse **ÄÄNI**-tila (VOICE) voimistaaksesi dialogia kevyellä MultiBeam surround-ääniefektillä.
- Valitse **HENKILÖKOHTAINEN**-tila (PERSONAL) kuullaksesi alkuperäisen äänen MultiBeam surround-äänenä. Bassoasetuksen voi vaihtaa oman mieltymyksen mukaan ja tallentaa esiasetuksiin.
- Paina ja pidä painettuna 5 sekunnin ajan nollataksesi oletusääniasetukset.

7. /

- Siirry edelliseen tai seuraavaan raitaan Chromecastilla, Bluetoothilla tai USB-toistolla.

8. SATUNNAISTOISTO

- Automaattinen toisto tai satunnaistoisto (vain USB-toisto).

9. **BASSO** - / +

- Laske tai nosta soundbarin basson äänenvoimakkuutta (tai subwooferin, kun pari on muodostettu).

10. **ÄÄNEN SYNKRONOINTI** - / +

- Laske tai nosta audion synkronoinnin viivettä, jos videon ja audion synkronointi ei ole kohdallaan.

11. **YÖTILA**

- Kytke Dolby Digital ja DTS -raitojen yötila (dynaamiikan rajoitus) päälle tai pois. Kun yötila on päällä, kovimpia ääniä rajoitetaan (ääni saattaa vääristyä).

12.

- Chromecast, Bluetooth tai USB-toiston toisto tai tauko.

13. BT

- Paina siirtyäksesi Bluetooth-parimuodostustilaan.
- Paina ja pidä pohjassa 5 sekuntia yhdistääksesi uuteen laitteeseen.

14. LÄHDE

- Valitse tulon lähde soundbar-kaiuttimesta: **HDMI ARC/ HDMI 1 / HDMI 2* / HDMI 3* / Optinen / AUX / USB / BT.**

15. KALIBROINTI

- Paina ja pidä pohjassa 3 sekunnin ajan aloittaaksesi automaattisen MultiBeam-kalibroinnin. (ks. kalibroitiosiesta)

* HDMI 2 ja HDMI 3 ovat käytössä vain mallissa Enchant 1300.

/ ASENNUS

Aseta soundbar TV:n alle pöydälle

HUOMAUTUKSIA:

- Poista esteet soundbar-kaiuttimen molemmin puolin, jotta sivuilla olevat kaiuttimet voivat toimia oikein ja heijastaa äänen huoneeseesi. Sivutorvikaiuttimien peittäminen vaikuttaa akustiseen suorituskykyyn.
- Välttääksesi häiriöitä, pidä langattomat laitteet 0,3 - 0,9 m päässä soundbar-kaiuttimesta.
- Varmista, että lähellä on AC-sähköpistorasia.

Aseta soundbar kumitassuilleen vakaalle ja tasaiselle tasolle TV:si alle.



HUOMIO:

- Älä aseta soundbar-kaiutinta etu-, taka- tai yläpuoli alaspäin, kun se on käytössä.
- Älä aseta esineitä soundbar-kaiuttimen päälle.

Soundbarin kiinnittäminen seinälle

HUOMIO:

- Varmista ennen kiinnittämistä, että seinä pystyy kannattelemaan yksikön painon.
 - Asenna vain pystysuoraan seinään.
 - Varmista, että valitsemassasi asennuspaikassa ei esiinny korkeita lämpötiloja ja ilmankosteutta.
 - Yhdistä yksikön kaapelit ulkoisiin laitteisiin ennen kuin asennat sen seinälle.
 - Varmista, että yksikön virta on kytketty pois ja yhteys sähköverkkoon on katkaistu. Muuten se voi aiheuttaa sähköiskun.
 - Osta seinätyypillesi sopivat kiinnitysruuvit ja tulpat (kipsilevy, metallilevy, puu, jne.). Jos mahdollista, kiinnitä tukiruuvit seinän kannatinrakenteisiin. (Halkaisija: M5; Pituus: 1,5 tuumaa (3,8 cm) tai pidempi suositeltu)
- 1) Kiinnitä seinäkiinnityksen paperiohje teipillä seinään. Työnnä kynän kärki keskikohdan läpi seinäasennuksen kannattimien paikan merkitsemiseksi, ja poista paperi.

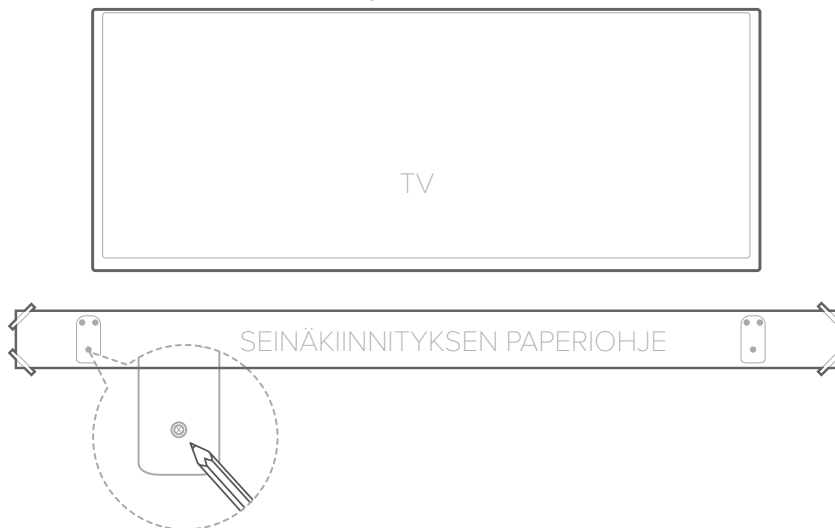

- 2) Käytä sopivaa poranterää, poraa reikä kunkin merkinnän kohdalle. Kiinnitä seinäpidikkeet kannattelevien ruuvien koloihin käyttäen sopivia tulppia.

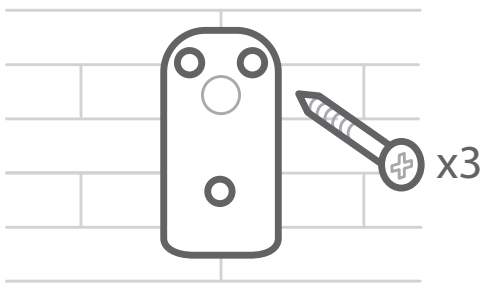

HUOMIO:

- Jos reikien paikat eivät vastaa kannatinrakenteita, kiinnitä sopivat tulpat reikiin ennen tukiruuveja. Jos käytät kiinnitystulppia, varmista, että poratut reiät ovat riittävän isoja käyttämillesi tulpille.

- 3) Kiinnitä L-kannattimet soundbar-kaiuttimen pohjaan paketissa mukana tulleilla pienillä ruuveilla.

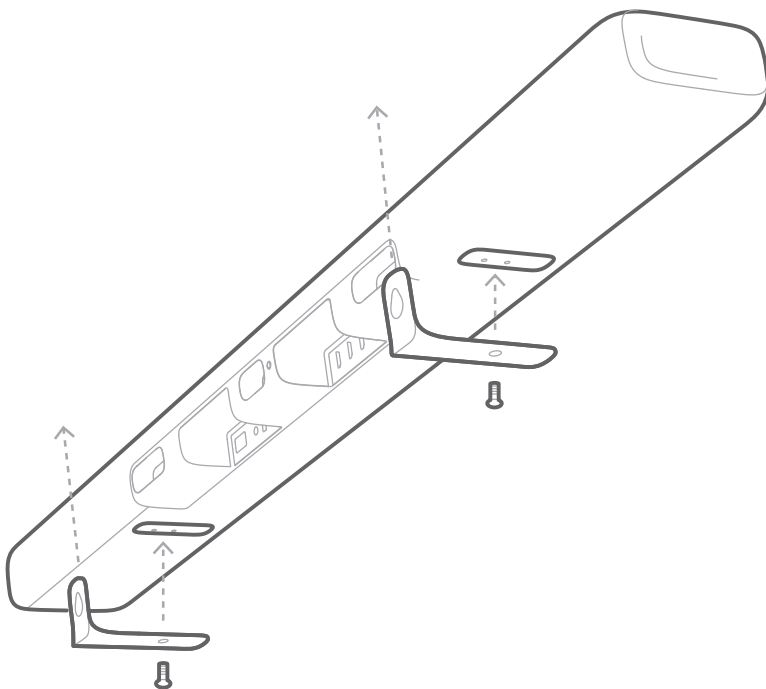

4) Nosta soundbar seinään asennetuille kannattimille.

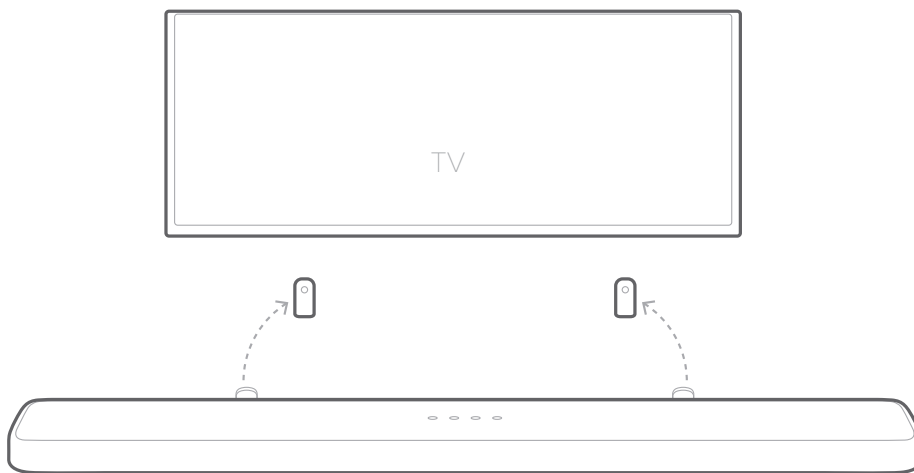

HUOMIO:

- Älä yhdistä soundbar-kaiuttimen tai TV:n virtajohtoa verkkovirtaan ennen kuin olet kytkenyt kaikki liitännät.
- Muista kytkeä yksikön virta pois ja irrottaa verkkopistoke pistorasiasta ennen kuin siirrät tai asennat yksikön.

TELEVISION YHDISTÄMINEN

HUOMAUTUKSIA:

- Jos haluat kuulla äänen vain soundbar-kaiuttimesta, aseta TV-ääniasetukset tukemaan ulkoisia kaiuttimia ja ota TV:n sisäiset kaiuttimet pois käytöstä.
- Ennen kuin luot tai muutat kytkentöjä, varmista, että kaikki laitteet ovat irti verkkovirrasta.

Yhdistä TV:hen HDMI-kaapelilla (suositeltu)

- 1) Yhdistä pakkauksessa tullut HDMI-kaapeli **HDMI LÄHTÖ (TV ARC)** -liitännästä soundbarin takapaneelista TV:n **HDMI TULO (ARC)** -liitäntään.

ENCHANT 1300



ENCHANT 800

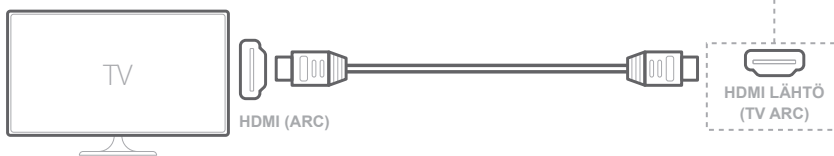

- 2) Paina **⏮**-painiketta soundbar-yläpaneelista tai **⏮ LÄHDE**-painiketta kauko-ohjaimessa valitaksesi TV ARC -tilan.

HUOMAUTUKSIA:

- HDMI-kytkentä tukee digitaalista audiota ja videota yhdellä liitännällä. Se on paras tapa yhdistää soundbar.
- Jos TV:ssäsi on HDMI ARC -liitäntä, voit kuulla TV:n äänen soundbarin kautta käyttämällä yhtä HDMI-kaapelia.
- Tämä HDMI-liitäntä tarvitaan, jos aiot liittää muita videolaitteita soundbarin tuloihin TV:n kautta katseltaviksi.
- Kytke päälle HDMI-CEC-toiminnot TV:stäsi. HDMI-CEC on ominaisuus, jonka avulla HDMI:n kautta kytkettyjä CEC-laitteita voi ohjata samalla kauko-ohjaimella, kuten TV:n ja soundbarin äänenvoimakkuuden säätöjä. Katso lisätietoja TV:n käyttöohjeesta.

Yhdistä TV:si optisella (digitaalisella) kaapelilla**HUOMAUTUKSIA:**

- Varmista, että poistat suojan optisen kaapelin molemmista päistä.
- 1) Kytke soundbarin **OPTINEN TULO**-liitäntä (OPTICAL IN) TV:n **LÄHTÖ**-liitäntään (OPTICAL OUT) pakkauksessa tulevalla optisella kaapelilla.

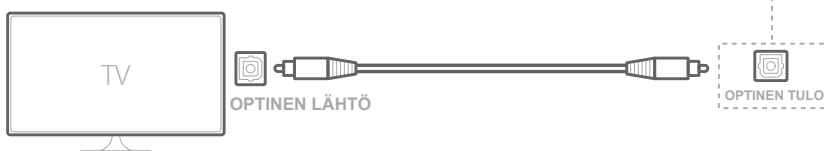
ENCHANT 1300**ENCHANT 800**

- 2) Paina **⏮**-painiketta soundbar-yläpaneelistä tai **⏮** **LÄHDE**-painiketta kauko-ohjaimessa valitaksesi **OPTISEN** tilan.

MUIHIN LAITTEISIIN YHDISTÄMINEN

HDMI-kaapeli (suositus)

Liitä digitaalinen laite, kuten digisovitin, DVD-/Blu-ray-soitin tai pelikonsoli soundbariin yksinkertaisesti yhden HDMI-liitännän kautta.

- 1) Yhdistä pakkauksessa tullut HDMI-kaapeli soundbarin takapaneelin **HDMI TULO** -liitännästä (HDMI IN) digitaalisen laitteen **HDMI LÄHTÖ**-liitännään (HDMI OUT).

ENCHANT 1300



ENCHANT 800

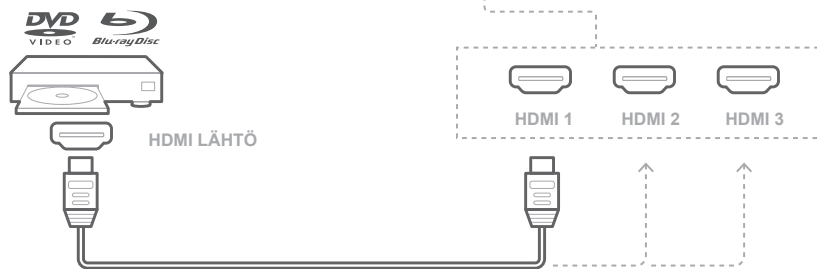

- 2) Paina **⏪**-painiketta soundbar-yläpaneelistä tai **⏪** **LÄHDE**-painiketta kauko-ohjaimessa valitaksesi **HDMI**-tilan.

HUOMAUTUKSIA:

- Käytä aina High-Speed (tyyppi 2) HDMI-kaapelia saadaksesi parhaan tuloksen. Katso lisää HDMI-kaapelisi teknisistä tiedoista.

Optiset vai analogiset audiokaapelit

- 1) Yhdistä soundbarin **OPTINEN** tai **AUX**-liitäntä lähdelaitteen **OPTINEN LÄHTÖ** tai **AUDIO LÄHTÖ** -liitäntään pakkauksessa tulleella optisella- tai 3,5 - audiokaapelilla.

ENCHANT 1300



ENCHANT 800

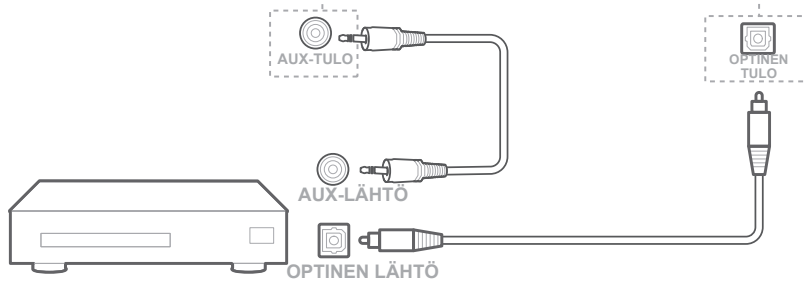

- 2) Paina **↺**-painiketta soundbar-yläpaneelistä tai **↺ LÄHDE**-painiketta kauko-ohjaimessa valitaksesi OPTISEN tai AUX-tilan.

/ VIRTAKYTKENTÄ

Kytke virta Soundbar-kaiuttimeen

HUOMAUTUKSIA:

- Ennen kuin kytket virtajohdon, varmista, että kaikki kytkennät on suoritettu.
- **⏻ (Virta)**-painike alkaa toimia 4 - 6 sekunnin kuluttua AC-virtajohdon kytkemisen jälkeen.
- Kun irrotat virtajohdon, vedä aina pistokkeesta, älä kaapelista.
- Älä kytke tätä yksikköä tai muita komponentteja sähköpistorasiaan ennen kuin kaikki liitännät komponenttien välillä on kytketty.

ENCHANT 1300



ENCHANT 800

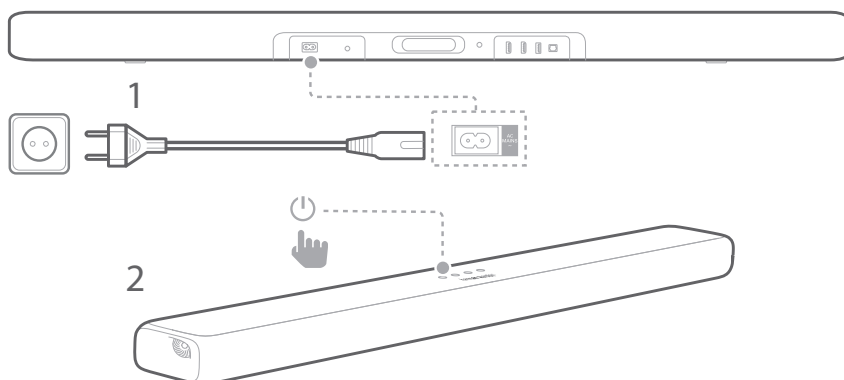

- 1) Kytke virtajohdon toinen pää **AC-TULO** -liitäntään (AC IN) soundbarin takapaneeliin.

- 2) Kytke virtajohdon toinen pää jännitteiseen AC (verkkovirta) pistorasiaan.
 - Näyttöpaneelissa liikkuu viesti **“LOADING”** (LATAA). Soundbar lataa noin 30 sekuntia ja siirtyy joko valmiustilaan tai käyttövalmiuteen.
- 3) Liu’uta paristotilan kantta, kunnes se on kokonaan irti. Aseta kaksi toimitettua AAA 1,5 V -paristoa paristotilaan huomioiden napaisuuden. Liu’uta kansi takaisin paikalleen.
- 4) Paina **⏻ (Power)** - painiketta kytkeäksesi virran soundbariin.
 - **“ON”** (PÄÄLLÄ) ilmestyy näyttöön.

Kytke virta Subwooferiin (lisävaruste)

- 1) Kytke virtajohdon toinen pää **AC-TULO** -liitäntään subwooferin takapaneeliin.
- 2) Kytke virtajohdon toinen pää jännitteiseen AC (verkkovirta) lähtöön.

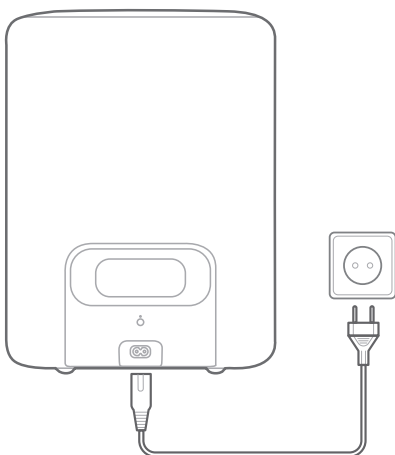

Yhdistä Subwoofer (lisävaruste)

- 1) Kytke virta soundbariin ja subwooferiin.
- 2) Paina soundbarin **SUBWOOFERIN PARINMUODOSTUS** (SUBWOOFER PAIRING)-painiketta tai subwooferiin **PARINMUODOSTUS** (PAIRING) -painiketta siirtyäksesi parinmuodostustilaan.
 - Näytölle ilmestyy viesti **“SUB PAIRING”** (SUB PARINMUODOSTUS). Kuulet parinmuodostuksen äänen, kun pari on muodostettu, ja näytölle ilmestyy viesti **“SUB PAIRED”** (SUB PARI MUODOSTETTU)

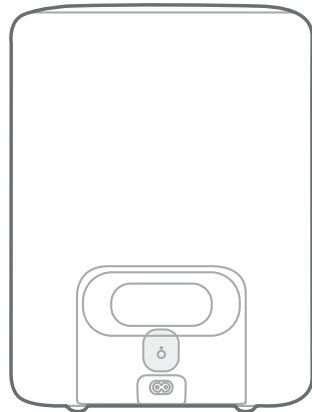



ENCHANT 1300

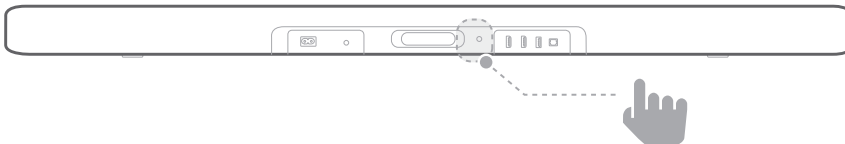

ENCHANT 800



Subwooferin LED-merkkivalo

-  **Valkoinen (vilkkuu hitaasti):** Virta päällä
-  **Valkoinen (vilkkuu nopeasti):** Parin muodostaminen käynnissä
-  **Valkoinen (pala):** Pari muodostettu

HUOMAUTUKSIA:

- Jos soundbarin virta on kytketty pois, subwoofer siirtyy valmiustilaan.
- Jos käytät soundbarin lähellä toista laitetta, joka toimii samalla taajuusalueella (2,4 GHz), seurauksena voi olla häiriö, joka aiheuttaa äänen keskeytyksen.
- Soundbarin ja subwooferin langattoman signaalin kantama voi vaihdella käyttöympäristön mukaan.

WI-FI-YHTEYDEN MUODOSTAMINEN

Soundbar yhdistetään Wi-Fi-verkkoon Google Home -sovelluksella.

- 1) Lataa Google Home -sovellus.
- 2) Kytke virta soundbar-kaiuttimeen.
- 3) Käynnistä Google Home -sovellus ja asenna soundbar sovelluksen ohjeiden mukaan. Seuraa aina sovelluksen ohjeita Wi-Fi-asetuksissa.
- 4) Kirjaudu sisään Google-tililläsi. Jos sinulla ei ole tiliä, luo uusi.

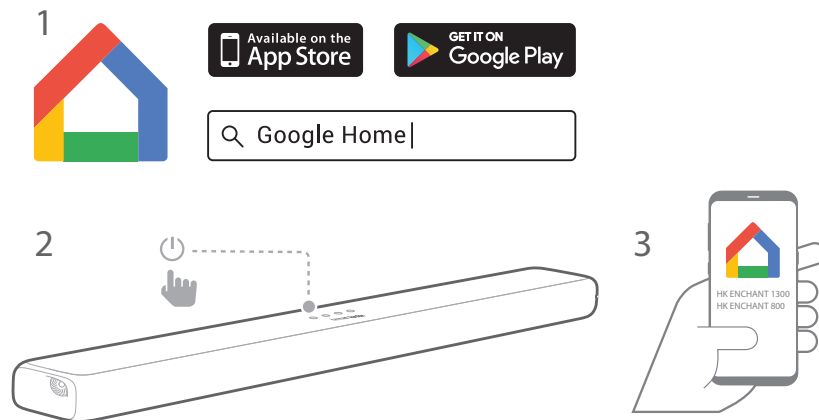

HUOMAUTUKSIA:

- Jos asetuksissa tulee vastaan ongelmia, varmista, että Bluetooth ja älypuhelimiesi tai tablettiesi paikannuspalvelut ovat käytössä.
- Kun soundbar yhdistetään Internetiin ensimmäisen kerran, se voi havaita suoritusta parantavan ohjelmistopäivityksen. Päivitys saattaa kestää useita minutteja.
- Voit nimetä soundbarin uudelleen Google Home -sovelluksessa. Laitteen nimi pysyy Bluetooth-laitteen havaitsemisen ja Google Cast -suoratoiston ajan.
- Kun soundbar on yhdistetty Wi-Fi-verkkoon, se vastaanottaa toimintaa parantavia jaksottaisia langattomia ohjelmistopäivityksiä.
- Katkaistaksesi yhteyden Wi-Fi-reitittimeen ja palauttaaksesi soundbar-kaiuttimen Wi-Fi-asetukset kytke ensin soundbar päälle, paina sitten ja pidä pohjassa  -painiketta soundbarin yläpaneelista 5 sekunnin ajan.

/ SOUNDBAR- KAIUTTIMESI KÄYTTÖ

Soita musiikkia Google Castilla



Enchant soundbar-kaiuttimessa on sisäänrakennettu Chromecast-sovellus, jolla voit suoratoistaa musiikkia, podcasteja ja soittolistoja 300+ musiikkisovelluksella painamalla **Cast**-painiketta.

- 1) Avaa mikä tahansa Chromecastia tukeva sovellus älypuhelimestasi tai tabletistasi.
- 2) Paina - kuvaketta sovelluksessa ja valitse Enchant soundbar.
- 3) Paina **“Play”** sovelluksesta.

HUOMAUTUKSIA:

- Soundbarin nimi määritetään Wi-Fi-asetuksen yhteydessä.
- Käytä Google Home -sovellusta luodaksesi soundbarista ja muista Chromecast-audiolaitteista ryhmiä soittaaksesi musiikkia useissa asuntosi huoneissa samanaikaisesti.
- Soundbar tukee audiosuoratoistoa mutta ei videosuoratoistoa.

Musiikin toistaminen Bluetoothin kautta

- 1) Paina kauko-ohjaimen  **BT** - painiketta siirtyäksesi Bluetooth-parimuodostustilaan. Vaihtoehtoisesti voit painaa toistuvasti  **LÄHDE** - painiketta kunnes näyttöpaneeliin ilmestyy **“BT”**.

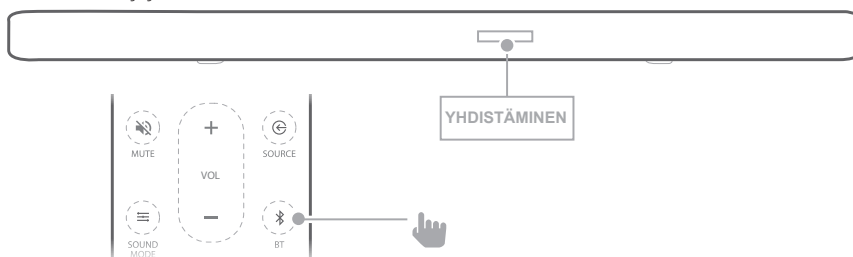

- 2) Valitse **“HK ENCHANT 1300/800”** yhdistääksesi.
- Kun musiikki suoratoistetaan, raita sekä kappaleen nimike ja artisti näkyvät näyttöpaneelissa.

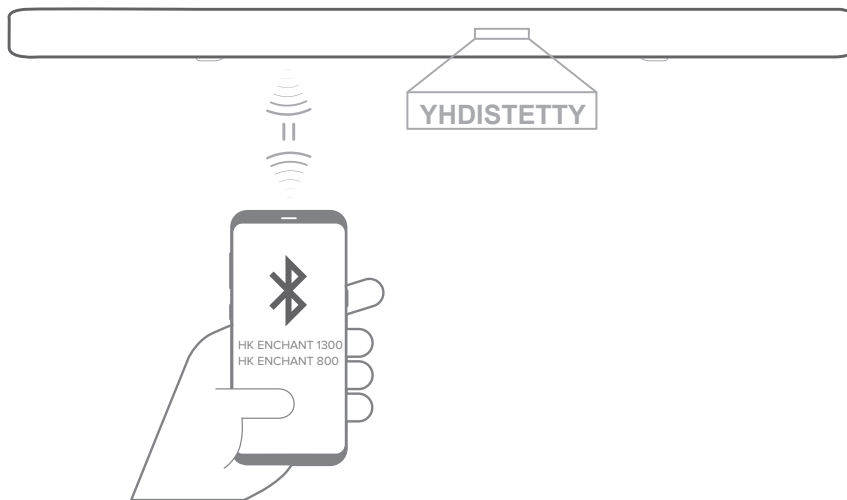



HUOMAUTUKSIA:

- Jos olet jo yhdistänyt soundbarin Wi-Fi-verkkoon ja muuttanut laitteen nimen, valitse laitteen uusi nimi.
- Jos sinulta pyydetään PIN-koodia Bluetooth-laitetta yhdistettäessä, anna “0000”.
- Poistuaksesi Bluetooth-tilasta, valitse toinen lähde.
- Katkaistaksesi yhteyden ja muodostaaksesi parin toisen laitteen kanssa paina ja pidä pohjassa kauko-ohjaimen **BT** painiketta 5 sekunnin ajan.
- Soundbar sammuu automaattisesti oltuaan 10 minuutin ajan toimeton.
- Bluetoothin toimintaan voi vaikuttaa sekä etäisyys laitteesta että käyttöympäristö.
- Pidä soundbar-kaiuttimen ja Bluetooth-laitteen etäisyys enintään 10 m:ssä varmistaaksesi, ettei yhteys katkea.



Toista musiikkia USB-muistilaitteella

Toista USB-muistilaitteiden musiikkitiedostoja soundbarin kautta.

- 1) Kytke USB-muistilaitteesi soundbarin USB-liitäntään.

- 2) Paina  -painiketta soundbar-yläpaneelista tai  **LÄHDE**-painiketta kauko-ohjaimessa valitaksesi **USB**-tilan.
- Jos USB havaitaan, näytölle ilmestyy teksti **“LOADING”** (LATAA) ja musiikin toisto alkaa automaattisesti. Tiedostojen nimet näytetään näyttöpaneelissa. Jos USB:tä ei havaita, näytölle ilmestyy teksti **“PLUG IN USB”** (KYTKE USB).

USB-toiston ohjaaminen

- : Käynnistä, keskeytä tai jatka toistoa.
- : Hyppää edelliseen tai seuraavaan kappaleeseen.
-  **SATUNNAISTOISTO**:
 - **Off (Pois) (oletus)**: soittaa kappaleet järjestyksessä.
 - **Shuffle (Satunnaistoisto)**: soittaa kappaleet satunnaisesti.
 - **Repeat one (Toista yksi)**: soittaa yhtä kappaletta toistuvasti.
 - **Repeat all (Toista kaikki)**: soittaa kaikkia kappaleita toistuvasti kansilogiikan mukaisessa järjestyksessä.

Audioformaatit

Laajennus	Koodekki	Näytteenotto- taajuus	Bittinopeus
WAV	PCM	44.1 kHz ~192 kHz	<5 Mbps
	LPCM	44.1 kHz ~192 kHz	<5 Mbps
	IMA_ADPCM	44.1 kHz ~192 kHz	<5 Mbps
	MPEG	44.1 kHz ~192 kHz	<5 Mbps
	MULAW	44.1 kHz ~192 kHz	<5 Mbps

Laajennus	Koodekki	Näytteenotto- taajuus	Bittinopeus
MP3	MPEG1 layer1/2/3	32 kHz ~48 kHz	32 kbps~320 kbps
	MPEG2 layer1/2/3	16 kHz ~24 kHz	8 kbps~160 kbps
	MPEG2.5 layer3	8 kHz ~12 kHz	8 kbps~160 kbps
AAC	MPEG2 LC	8 kHz ~96 kHz	<576 kbps
	MPEG4 LC	8 kHz ~96 kHz	<576 kbps
	HE AAC	8 kHz ~96 kHz	<576 kbps
FLAC	FLAC	8 kHz ~192 kHz	<5 Mbps
OGG	Vorbis	8 kHz ~48 kHz	<500kbps

HUOMAUTUKSIA:

- Vain numeroita tai englantilaisen merkistön kirjaimia sisältävät tiedostonimet voidaan näyttää, muuten näytöllä lukee "UNKNOWN" (TUNTEMATON)
- Näytöllä lukee "UNSUPPORTED" (EI TUETTU), kun tiedostomuotoa ei tueta.
- Älä irrota USB-laitetta sen ollessa käytössä.
- Suuren kapasiteetin USB:n haku voi kestää pidempään kuin muutaman minuutin. Yli 2000 tiedoston USB-muistia ei tueta.
- Laitteita, jotka vaativat lisäohjelman asennuksen tietokoneeseen liitettynä, ei tueta.
- Soundbarin USB-porttia ei voi liittää tietokoneeseen, eikä sitä voi käyttää muistilaitteena.
- exFAT- ja NTFS-tiedostojärjestelmiä ei tueta. FAT16/FAT32-järjestelmät ovat käytettävissä.
- Joitakin seuraavia laitteita ei ehkä pystytä tunnistamaan tässä soundbarissa: Ulkoinen HDD; kortinlukijat; lukitut laitteet; ulkoiset USB-muistilaitteet; USB-jakajat; USB-jatkojohdon käyttö; iPhone/iPod/iPad; Android-laite.

/ Asetukset

Kalibroi Soundbar automaattisella MultiBeam™ -kalibroinnilla (AMC)

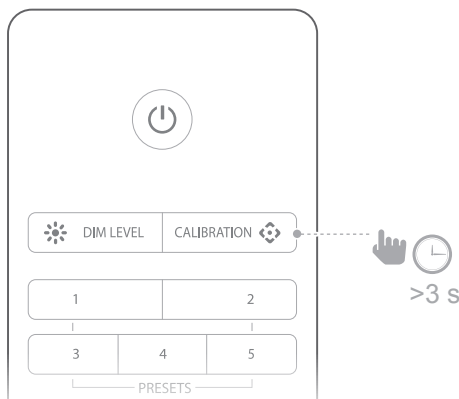

Automaattinen MultiBeam kalibrointi (AMC) optimoi soundbar-ääniasetukset paremman surround-äänikokemuksen muodostamiseksi.

- 1) Paina ja pidä **KALIBROINTI**  painiketta pohjassa 3 sekuntia.
 - Kalibrointitoiminto alkaa lähtölaskennalla.



- 2) Täysi kalibrointi kestää alle 60 sekuntia.
 - Näytöllä lukee **“DONE”** (VALMIS), kun kalibrointi on päättynyt onnistuneesti, ja **“FAIL”** (EPÄONNISTUI), jos kalibrointi epäonnistuu.

HUOMAUTUKSIA:

- Poista esteet soundbar-kaiuttimen molemmin puolin, jotta sivuille suuntaavat kaiuttimelementit voivat toimia oikein ja heijastaa äänen huoneeseen.
- Kaikki ympäristön melu ja äänet voivat häiritä kalibrointitoimintoa. Siirry pois tieltä ja pysy hiljaa kalibroinnin aikana.
- Kalibroi audio aina, kun siirrät soundbarin uuteen sijaintiin.
- Kalibrointiasetukset voi poistaa palauttamalla järjestelmän: paina ja pidä pohjassa soundbarin  ja  painikkeita.

Soundbarin ohjaus TV:n kauko-ohjaimella

HDMI CEC

Jos käytät HDMI ARC -yhteyttä televisioosi, TV:si kauko-ohjain ohjaa automaattisesti soundbarin standardikomentoja, kuten virta päälle/pois -komentoa ja äänenvoimakkuuden säätöä. Soundbar tukee HDMI CEC -ominaisuutta ja toimii yhdessä ominaisuutta tukevien televisioiden kanssa (tarkista TV:n käsikirjasta tukeeko se HDMI CEC -ominaisuutta)

Automaattinen TV:n kauko-ohjaus

Suurimmassa osassa Samsung, LG, Sony ja Vizio -televisioita soundbar vastaa automaattisesti TV:n kauko-ohjaimen. Tämän toiminnon estääksesi paina ja pidä pohjassa Enchant-kauko-ohjaimen **X SATUNNAISTOISTO**-painiketta 5 sekunnin ajan.

TV:n kauko-ohjaimen oppimistila

Muun television tapauksessa ohjelmoi soundbar vastaamaan TV-kauko-ohjaimen komentoihin.

- 1) Paina ja pidä pohjassa + ja  5 sekunnin ajan siirtyäksesi oppimistilaan.

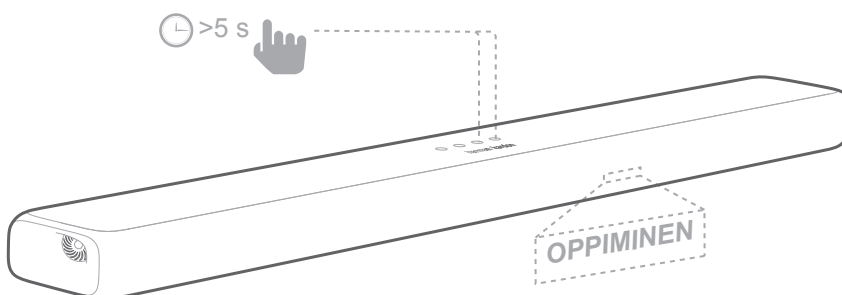

- 2) Paina sekä  -painiketta soundbar-kaiuttimesta että **VIRTA**-painiketta TV-kauko-ohjaimestasi.
- 3) Toimi samalla tavalla äänenvoimakkuus ylös ja alas -painikkeille. Mykistääksesi paina sekä + ja - soundbar-kaiuttimesta ja paina **MYKISTÄ**-painiketta TV-kauko-ohjaimestasi.

- 4) Paina ja pidä pohjassa + ja ⏪ -painikkeita soundbar-kaiuttimesta uudelleen. Tämän jälkeen soundbar vastaa TV-kaukosäätimen komentoihin.

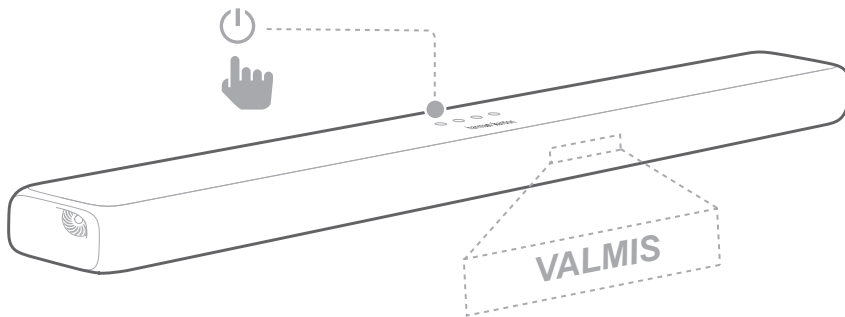

Automaattinen valmiustila / automaattinen päällekytkentä

Tämä soundbar vaihtaa automaattisesti lepotilaan painikkeen 10 minuutin toimimattomuuden jälkeen ja kun ääntä/videota ei toisteta liitetystä laitteesta.

Soundbar kytkeytyy automaattisesti päälle jälleen, kun se vastaanottaa audiosignaalin viimeksi havaitusta yhteydestä.

Tehdasasetusten palauttaminen

Nollaa soundbar tehtaalla ohjelmoituihin oletusasetuksiin.



- 1) Voidaan aktivoida kaikissa lähdeiloissa. Paina ja pidä pohjassa ⏻ ja ⏪ -painikkeita soundbarin yläpaneelissa.
- 2) Kun tehdasasetusten palautus on valmis, soundbar sammuu ja käynnistyy uudelleen automaattisesti.

/ OHJELMISTON PÄIVITYS

Parhaan ohjelmiston ja tuen saadaksesi päivitä soundbar viimeisimpään ohjelmistoversioon. Tarvitset seuraavat:

- Wi-Fi-verkko.
- Tietokone Internet-yhteydellä.
- FAT-formatoitu USB-muistiasema.

Tarkista nykyinen versio

Tarkistaaksesi nykyisen versiosi, paina ja pidä pohjassa  **HIMMENNYKSEN TASO** 3 sekunnin ajan ja paina sitten  **ÄÄNITILA** ja **YÖTILA**  peräkkäin 10 sekunnin sisällä.

Päivitä ohjelmisto

- 1) Viimeisimmän ohjelmistoversion kytkeytymällä verkkoon. Näyttöpaneelille ilmestyy teksti **“NEW UPDATE FOUND”** (UUSI PÄIVITYS). Soundbar aloittaa päivitysprosessin.
 - Päivityksen kulku ilmoitetaan prosentteina näyttöpaneelissa, lisäksi siihen ilmestyy teksti **“UPDATING, KEEP INTERNET CONNECTION”** (LATAA, SÄILYTÄ INTERNET-YHTEYS).
- 2) Harma Kardon saattaa tarjota päivityksiä Enchant soundbar-järjestelmän laiteohjelmistolle tulevaisuudessa. Jos päivitys on tarjolla, voit ladata ja asentaa päivityksen USB-flash-asemaan ja yhdistää aseman soundbarin USB-liitäntään. Käy osoitteessa www.harmakardon.com tai ota yhteyttä asiakaspalveluun saadaksesi lisätietoja päivitystiedostojen lataamisesta. Paina ja pidä pohjassa soundbarin — ja  -painikkeita aloittaaksesi ohjelmistopäivityksen.

/ TEKNISET TIEDOT

	Enchant 800	Enchant 1300
Audio/Video		
Audiokanavat	8	13
Enimmäisteho	180 W	240 W
RMS-teho	90 W	120 W
Kokonaissärökerroin (THD)	1 %	1 %
Bassokaiuttimen koko	6 x 2" (50 mm)	10 x 2" (50 mm)
Diskanttikaiuttimen koko	2 x 1" (25mm)	1 x 0,75" (20 mm) 2 x 1" (25 mm)
Enimmäisäänepaine (SPL)	91 dB SPL	93 dB SPL
Taajuusvaste	76 Hz-20 kHz	71 Hz-20 kHz
Audiotulot	1 analoginen, 1 optinen, Bluetooth, USB, Wi-Fi	1 analoginen, 1 optinen, Bluetooth, USB, Wi-Fi
HDMI-videotulot	1	3
DVI-videolähtö (äänen paluukanavalla)	1	1
HDMI HDCP -versio	2.2	2.2
HDR	HDR10	HDR10
Bluetooth		
Bluetooth-versio	4.2	4.2
Bluetooth-profiili	A2DP v1.3 / AVRCP v1.5	A2DP v1.3 / AVRCP v1.5
Bluetooth-taajuusvaste	2402–2480 MHz	2402–2480 MHz
Bluetooth-enimmäislähetysteho	9 dBm (EIRP)	9 dBm (EIRP)
Bluetooth-lähettimen modulaatio	GFSK, $\pi/4$ DQPSK, 8DPSK	GFSK, $\pi/4$ DQPSK, 8DPSK

	Enchant 800	Enchant 1300
Wi-Fi		
Wi-Fi-verkkoyhteensopivuus	IEEE 802.11b/g/n/ac (2.4G/5G)	IEEE 802.11b/g/n/ac (2.4G/5G)
2.4 G Wi-Fi-taajuusalue	2412 MHz – 2472 MHz (2,4 GHz ISM kaista, USA 11 kanavaa, Eurooppa ja muut 13 kanavaa)	2412 MHz – 2472 MHz (2,4 GHz ISM kaista, USA 11 kanavaa, Eurooppa ja muut 13 kanavaa)
2.4 G enimmäissiirtoteho	18 dBm (EIRP)	18 dBm (EIRP)
2.4 G Wi-Fi-modulaatio	OFDM, DSSS, DBPSK, DQPSK, CCK, 16QAM, 64QAM	OFDM, DSSS, DBPSK, DQPSK, CCK, 16QAM, 64QAM
5G Wi-Fi-lähettimen enimmäisteho	18 dBm (EIRP)	18 dBm (EIRP)
5G Wi-Fi-modulaatio	OFDM, DSSS, DBPSK, DQPSK, CCK, 16QAM, 64QAM, 256QAM	OFDM, DSSS, DBPSK, DQPSK, CCK, 16QAM, 64QAM, 256QAM
5 G Wi-Fi-lähettimen taajuusalue	5,150~5,350 GHz, 5,470~5,725 GHz, 5,725~5,825 GHz	5,150~5,350 GHz, 5,470~5,725 GHz, 5,725~5,825 GHz
2.4 G lyhyen etäisyyden langaton taajuusalue	2402 – 2478 MHz	2402 – 2478 MHz
2.4 G lyhyen etäisyyden langat lähettimen enimmäisteho	0 dBm (EIRP)	0 dBm (EIRP)
2.4 G lyhyen etäisyyden langaton modulaatio	$\pi/4$ DQPSK	$\pi/4$ DQPSK
USB		
USB-yhteensopivuus USB-luokkatuki	Hi-Speed USB (2.0)	Hi-Speed USB (2.0)
USB-tiedostomuodot	USB-massamuistiluokka (MSC)	USB-massamuistiluokka (MSC)

	Enchant 800	Enchant 1300
USB-tiedostojärjestelmä	FAT16, FAT32	FAT16, FAT32
USB-tiedostomuodot	.mp3, .wav, .aac, .flac, .ogg	.mp3, .wav, .aac, .flac, .ogg
USB-portti	5 V \equiv 1 A	5 V \equiv 1 A
Yleistä		
Virtalähde	100 - 240 V \sim 50/60 Hz	100 - 240 V \sim 50/60 Hz
Virrankulutus	33 W	48 W
Virrankulutus valmiustilassa	<2 W	<2 W
Käyttölämpötila	0–45 °C	0–45 °C
Mitat (L x K x S)	33,8" x 2,6" x 4,9" (860 x 65 x 125 mm)	44" x 2,6" x 4,9" (1120 x 65 x 125 mm)
Lisävarustekaapelin pituus	4' (1200 mm)	4' (1200 mm)
Paino	9,5 lb (4,3 kg)	12,5 lb (5,65kg)
Pakkauksen mitat (L x K x S)	37" x 7,5" x 7" (940 mm x 190 mm x 180 mm)	47" x 7,5" x 7" (1200mm x 190 mm x 180 mm)
Pakkauksen paino (brutto)	13,4 lb (6,1 kg)	16,7 lb (7,6 kg)

	Enchant Subwoofer
Audio/Video	
Enimmäisteho	400 W
RMS-teho	200 W
Kokonaissärökerroin (THD)	1%
Bassokaiuttimen koko	6 x 2" (50 mm)
Enimmäisäänenpaine (SPL)	83 dB SPL
Taajuusvaste	35 Hz-160 kHz
Langaton	
2.4 G lyhyen etäisyyden langaton taajuusalue	2402 – 2478 MHz
2.4 G lyhyen etäisyyden langat lähettimen enimmäisteho	0 dBm (EIRP)
2.4 G lyhyen etäisyyden langaton modulaatio	$\pi/4$ DQPSK
Yleistä	
Virtalähde	100 - 240 V ~ 50/60 Hz
Virrankulutus	48 W
Virrankulutus valmiustilassa	<0,5 W
Käyttölämpötila	0–45 °C
Mitat (L x K x S)	11,7" x 15,7" x 11,7" (296 mm x 400 mm x 296 mm)
Lisävarustekaapelin pituus	4' (1200 mm)
Paino	32,8 lb (14,9 kg)
Pakkauksen mitat (L x K x S)	14,1" x 14" x 18,7" (360 mm x 358 mm x 474 mm)
Pakkauksen paino (brutto)	37 lb (16,8 kg)

/ VIANMÄÄRITYS

Älä koskaan yritä korjata tuotetta itse. Jos sinulla on ongelmia tuotteen käytössä, tarkista seuraavat kohdat ennen kuin pyydät huoltoa.

Ääni

Ei ääntä soundbar-kaiuttimesta.

- Varmista, että soundbar ei ole mykistetty.
- Varmista, että olet valinnut kaukosäätimestä oikean äänen tulolähteen.

Kummallinen ääni.

- Paina ja pidä painettuna  **ÄÄNITILA** -painiketta 5 sekunnin ajan palauttaaksesi oletusääniasetukset.

Langattomasta subwooferista ei kuulu ääntä.

- Tarkista palaako subwooferin LED valkoisena. Vilkkuva LED tarkoittaa yhteyden katkeamista. Yhdistä subwoofer ja soundbar manuaalisesti.

Säröinen ääni tai kaiku.

- Jos toistat ääntä TV:stä soundbarin kautta, varmista, että TV on mykistetty.

Ääntä ja videota ei ole synkronoitu.

- Paina **AUDIO SYNC +/-** synkronoidaksesi.

Näyttöpaneelilla näkyy virheviesti.

- Kun näytölle ilmestyy **“ERROR”** (VIRHE), se tarkoittaa, että tuloäänen formaattia ei tueta.
- Kun **“ERROR”** (VIRHE) näytetään USB-lähdetilassa, se tarkoittaa, että USB-laitetta tai -tiedostoa ei tueta.

Bluetooth

Laite ei voi muodostaa yhteyttä soundbariin.

- Tarkista, oletko ottanut laitteen Bluetooth-toiminnon käyttöön.
- Soundbar on jo yhdistetty toiseen Bluetooth-laitteeseen. Paina ja pidä pohjassa kauko-ohjaimen **BT**-painiketta katkaistaksesi yhteyden ja muodostaaksesi parin uuden laitteen kanssa.

Huono äänenlaatu yhdistetyltä Bluetooth-laitteelta.

- Bluetooth-kuuluvuus on huono. Siirrä laitetta lähemmäs soundbaria, tai poista este laitteen ja soundbarin väliltä.

Wi-Fi

Enchant soundbar ei yhdistä Wi-Fi-verkkoon.

- Tarkista reitittimen toiminta.
- Seuraa Google Home -sovelluksen ohjeita Wi-Fi-asetuksissa.

/ AVOIMEN LÄHDEKOODIN LISENSSITIEDOT

Tämä tuote sisältää avoimen lähdekoodin ohjelmistoja. GPL-lisensoidun ohjelmiston lähdekoodi ja tarvittavat käännösohjeet ovat saatavilla osoitteessa <http://www.harmanardon.com/opensource>. Saat nämä tiedot myös ottamalla yhteyttä meihin osoitteeseen OpenSourceSupport@Harman.com

/ LISENSSI



Kirjoitettu Bluetooth®-merkki ja sen logo ovat rekisteröityjä tavaramerkkejä ja niiden omistaja on Bluetooth SIG, Inc., ja HARMAN International Industries, Incorporated käyttää niitä lisenssin alaisena. Muut tuotenimet ja tavaramerkit kuuluvat omille haltijoilleen.



Valmistettu Dolby Laboratories -yhtiön myöntämällä lisenssillä. Dolby, Dolby Audio, Pro Logic ja kaksois-D-symboli ovat Dolby Laboratoriesin tavaramerkkejä.



Termit HDMI ja HDMI High-Definition Multimedia Interface sekä HDMI-logo ovat HDMI Licensing Administration Inc:in rekisteröityjä tavaramerkkejä.



Wi-Fi CERTIFIED -logo on Wi-Fi Alliancen sertifiointimerkki.



Katso DTS-patentit osoitteesta <http://patents.dts.com>. Valmistettu DTS Licensing Limitedin myöntämällä lisenssillä. DTS, symboli & DTS sekä symboli yhdessä ovat rekisteröityjä tavaramerkkejä ja DTS Digital Surround on DTS, Inc. © DTS, Inc.:in tavaramerkkejä.



Chromecast built-in logo on Google LLC:n tavaramerkki.

harman / kardon[®]
by HARMAN